

Характеристики

Модель	Зажимные элементы
Материал	Сталь
Защита поверхности	Гальваническое покрытие

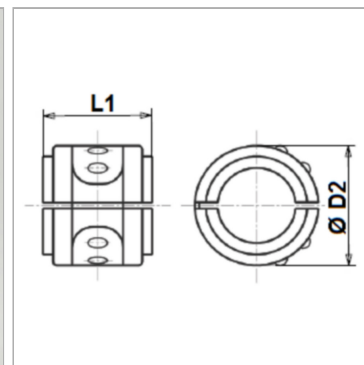

Информация о продукте

Для шланга	2 ST / 4 SP
DN*	51
Размер	32
Дюймы	2"

Дюймы	2"
Ø D2	75 mm
L1	58 mm
Макс. рабочее давление	165 bar