

Характеристики

Модель	Зажимные элементы
Материал	Сталь
Защита поверхности	Гальваническое покрытие

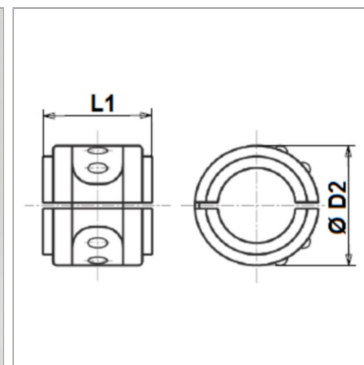

Информация о продукте

Для шланга	2 ST / 4 SP
DN*	38
Размер	24
Дюймы	1.1/2"

Дюймы	1.1/2"
Ø D2	62 mm
L1	58 mm
Макс. рабочее давление	185 bar