

Характеристики

Модель	Зажимные элементы
Материал	Сталь
Защита поверхности	Гальваническое покрытие

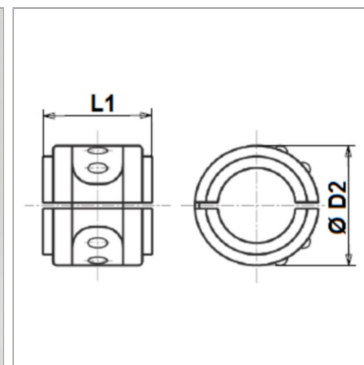

Информация о продукте

Для шланга	2 ST / 4 SP
DN*	19
Размер	12
Дюймы	3/4"

Дюймы	3/4"
Ø D2	36 mm
L1	39 mm
Макс. рабочее давление	350 bar