

Характеристики

Модель	Зажимные элементы
Материал	Сталь
Защита поверхности	Гальваническое покрытие

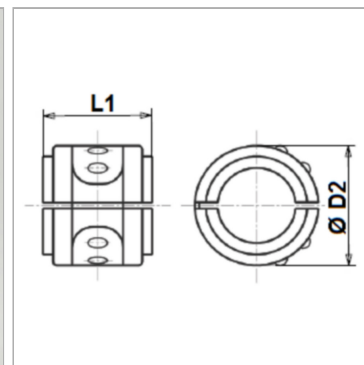

Информация о продукте

Для шланга	2 ST / 4 SP
DN*	12
Размер	8
Дюймы	1/2"

Дюймы	1/2"
Ø D2	30 mm
L1	38 mm
Макс. рабочее давление	415 bar