

Характеристики

Модель	Зажимные элементы
Материал	Сталь
Защита поверхности	Гальваническое покрытие

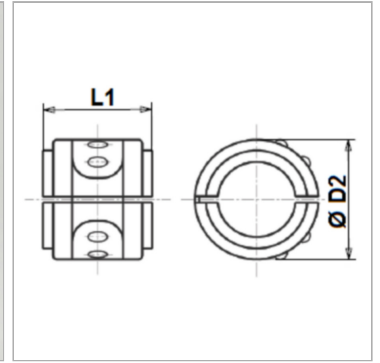

Информация о продукте

Для шланга	2 ST / 4 SP
DN*	10
Размер	6
Дюймы	3/8"

Дюймы	3/8"
Ø D2	25 mm
L1	32 mm
Макс. рабочее давление	445 bar