

Характеристики

Область применения	Установка шлангов для арматуры с зажимными элементами
Модель	Зажимные элементы
Материал	алюминий
Норма	DIN 2817

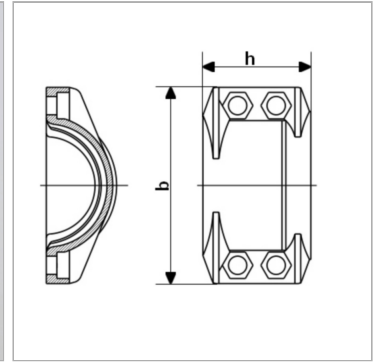

Информация о продукте

Для шланга	75 x 10
DN*	76
Диапазон зажима (мм)	94 - 97
Макс. рабочее давление	25 bar

Макс. рабочее давление	25 bar
Винты	(4x) M 8 x 25
h	76 mm
b	140 mm

DN = номинальный диаметр, номинальный внутренний диаметр

Комплект поставки

Зажимные половины с винтами и гайками