

Характеристики

Область применения	Установка шлангов для арматуры с зажимными элементами
Модель	Зажимные элементы
Материал	нержавеющая сталь
Норма	DIN 2817

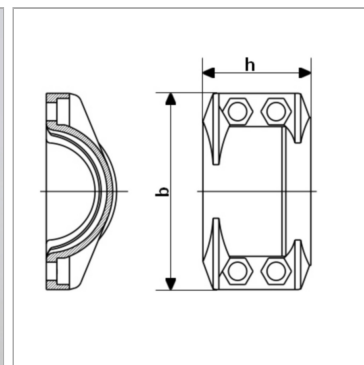

Информация о продукте

Для шланга	75 x 8
DN*	76
Диапазон зажима (мм)	89 - 93
Макс. рабочее давление	25 bar

Макс. рабочее давление	25 bar
Винты	(4x) M 8 x 25
h	76 mm
b	132 mm

DN = номинальный диаметр, номинальный внутренний диаметр

Комплект поставки

Зажимные половины с винтами и гайками