

Зажимной элемент для фиксирования штифтом, алюминий

Обновлено: 04.29.24

Характеристики

Область применения	Установка шлангов для арматуры с зажимными элементами
Модель	Зажимные элементы
Дополнение к модели	для фиксирования штифтом
Материал	алюминий

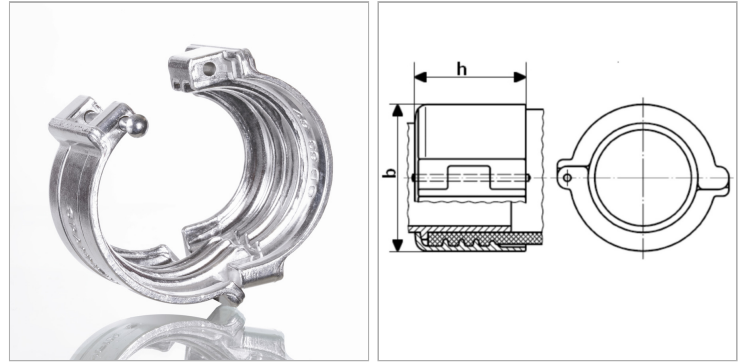

Информация о продукте

Для шланга	50 x 8
Диапазон зажима (мм)	63 - 67
Макс. рабочее давление	16 bar

Макс. рабочее давление	16 bar
h	56 mm
b	89 mm