

Характеристики

Материал NBR - Acrylic-nitrile, butadiene rubber

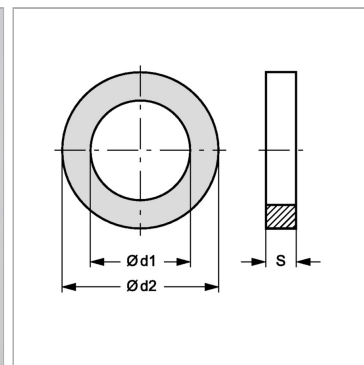

Информация о продукте

$\varnothing d2$ 94.45 mm
Для размера муфты 3"

$\varnothing d1$ 76.2 mm
S 6.35 mm