

Характеристики

Материал NBR - Acrylic-nitrile, butadiene rubber

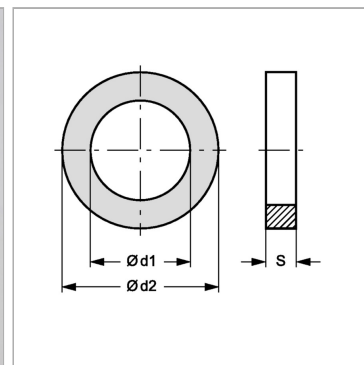

Информация о продукте

$\varnothing d2$ 66.67 mm
Для размера муфты 2"

$\varnothing d1$ 50.8 mm
S 6.35 mm