

Контргайка для переборочного резьбового соединения

Обновлено: 04.26.24

Характеристики

Модель	Контргайка для переборочных резьбовых соединений
Норма	ISO 8434-1
Материал	нержавеющая сталь

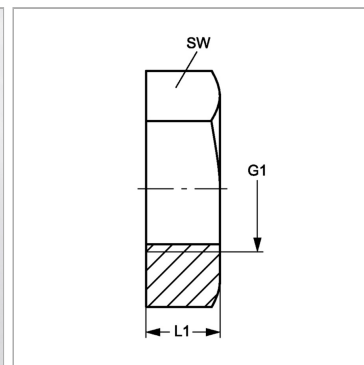
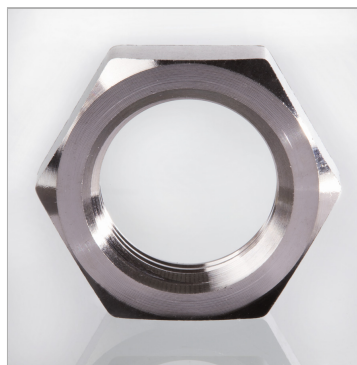

Информация о продукте

G1	M 45 x 2
SW	55 mm

SW	55 mm
L1	9 mm