

Характеристики

Соединение 1	Внутренняя резьба ORFS
Модель	Контргайка
Норма	ISO 8434-2
Материал	Сталь
Защита поверхности	Гальваническое покрытие

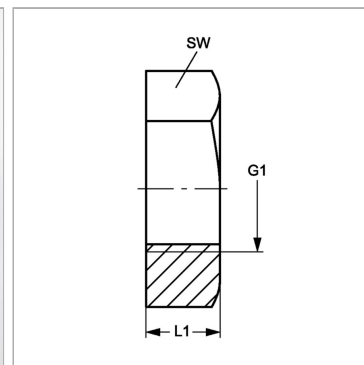

Информация о продукте

G1	1.7/16" -12 UN
SW	46 mm

SW	46 mm
L1	11 mm

SW = размер под ключ