

Характеристики

Соединение 1	Внутренняя резьба BSP, цилиндрическая
Модель	Контргайка
Норма	ISO 8434-3
Материал	Сталь
Защита поверхности	Гальваническое покрытие

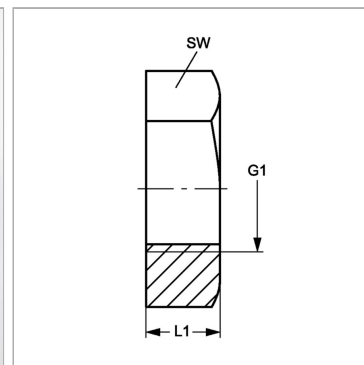

Информация о продукте

G1	G 3/4" -14
SW	32 mm

SW	32 mm
L1	9 mm

SW = размер под ключ