

Характеристики

Форма уплотнения 1	Уплотнение кольцом круглого сечения
Соединение 1	Уплотнительный конус
Соединение 2	Трубное соединение
Модель	Конус с отбортовкой 10°
Конструкция	прямые
Материал	Сталь
Защита поверхности	Гальваническое покрытие

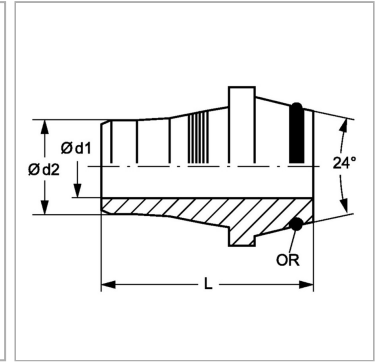
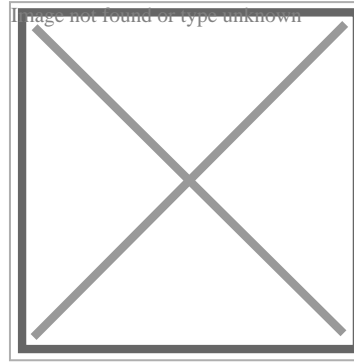

Информация о продукте

Серия	S
Рабочее давление, бар	PN 400
Ø d2	22.3 mm
Дн трубы x толщ. стенок	30 mm x 4 mm

Дн трубы x толщ. стенок	30 mm x 4 mm
Ø d1	20 mm
L	34.5 mm
Кольцо круглого сечения	25,3 x 2,4

Серия: LL = очень легкая; L = легкая; S = тяжелая

PN = Номинальное давление (бар)

PB = макс. Рабочее давление (бар)