

### Характеристики

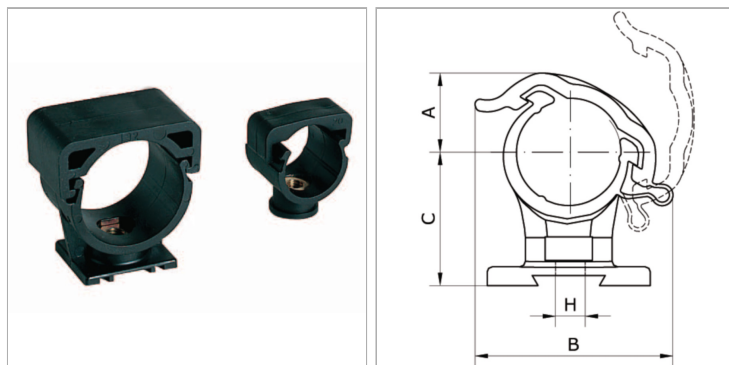

### Информация о продукте

Для наружного Ø трубы мм	32
H	M 6
C	40 mm

C	40 mm
B	44.5 mm
A	20 mm