

### Характеристики

Рабочая температура	Мах. 90 °C
Рабочее давление	макс. 10 бар

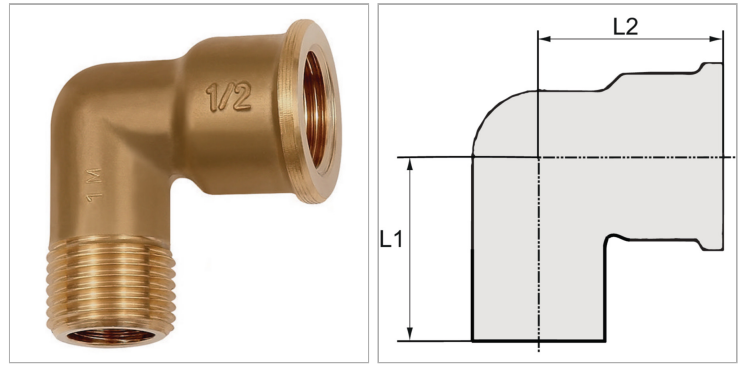

### Информация о продукте

Резьба	G 1 1/2	L2	60 mm
L2	60 mm	L1	60 mm

### Указания

Прочие данные только по запросу.