

### Характеристики

Рабочая температура	Мах. 90 °C
Рабочее давление	макс. 10 бар

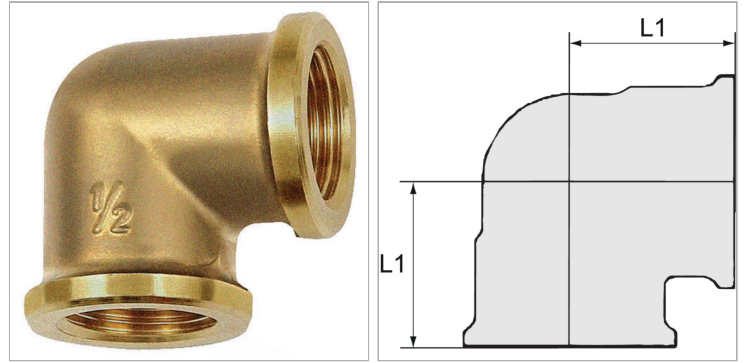

### Информация о продукте

Резьба	G 3/8	L1	20 mm
--------	-------	----	-------

### Указания

Прочие данные только по запросу.