

Характеристики

Рабочее давление	макс. 10 бар
Материал	Brass with a bare metal surface

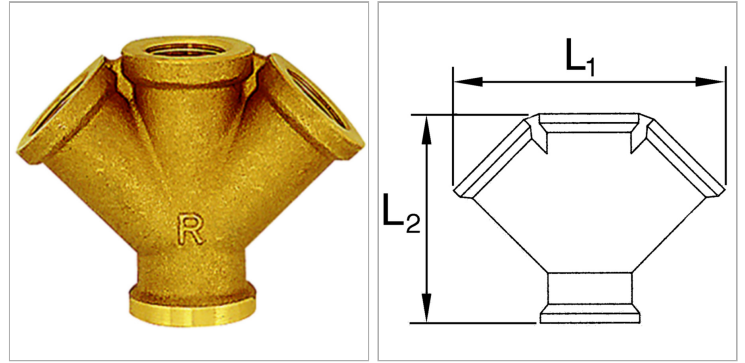

Информация о продукте

Резьба	G 1/2" female	L2	54 mm
Outlets	2 x female	L1	58.5 mm

Указания

Прочие данные только по запросу.