

Характеристики

Рабочее давление	макс. 10 бар
Материал	Латунь

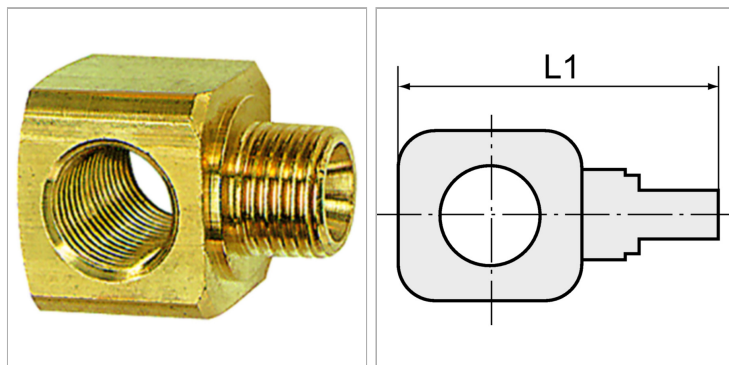

Информация о продукте

Резьба	G 3/8
L1	32 mm

L1	32 mm
SW	27 mm

Указания

Прочие данные только по запросу.