

Характеристики

Рабочее давление	Max. 18 bar
Материал	Никелированная латунь
Уплотнение	Buna-N

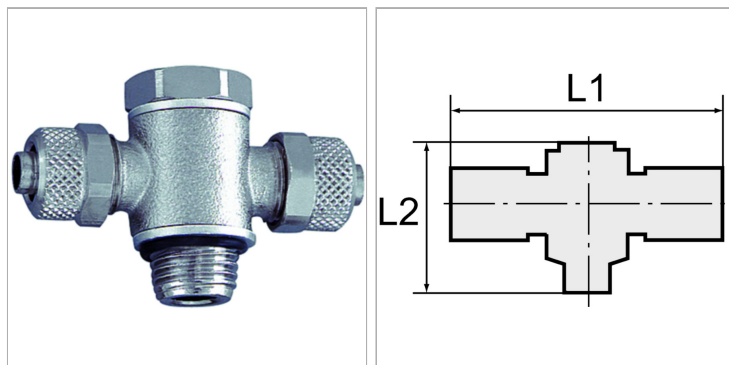

Информация о продукте

Резьба	G 3/8
L2	37 mm
L1	58 mm

L1	58 mm
Для шланга	10 mm / 8 mm
SW	20 mm

Указания

Прочие данные только по запросу.