

Характеристики

Рабочее давление	Max. 18 bar
Материал	Никелированная латунь
Уплотнение	Buna-N

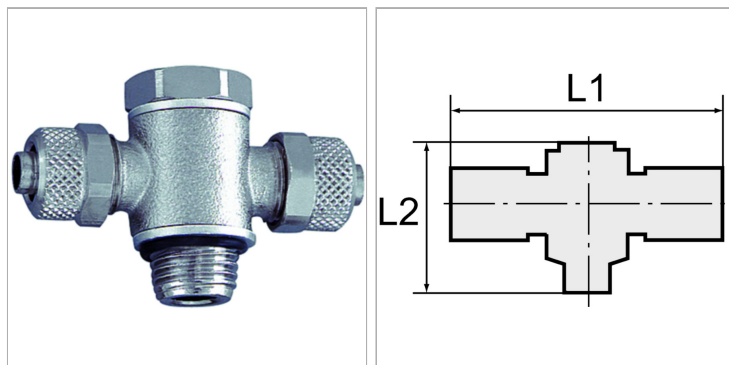

Информация о продукте

Резьба	G 1/4
L2	33 mm
L1	55 mm

L1	55 mm
Для шланга	10 mm / 8 mm
SW	17 mm

Указания

Прочие данные только по запросу.