

Характеристики

Рабочее давление	Max. 18 bar
Материал	Никелированная латунь
Уплотнение	Buna-N

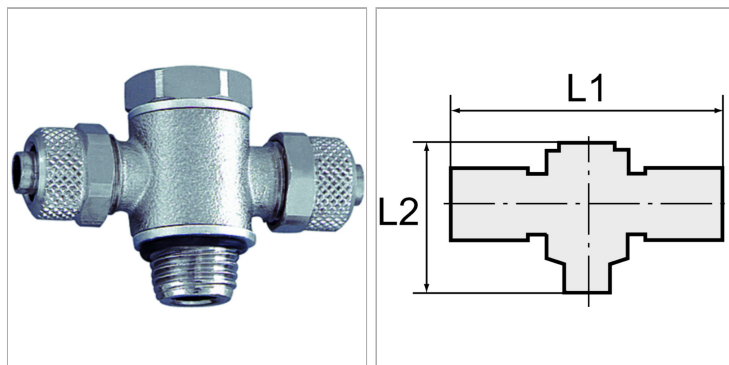

Информация о продукте

Резьба	G 1/2
L2	42 mm
L1	64 mm

L1	64 mm
Для шланга	12 mm / 10 mm
SW	27 mm

Указания

Прочие данные только по запросу.