

Характеристики

Рабочее давление	Max. 18 bar
Материал	Никелированная латунь
Уплотнение	Buna-N

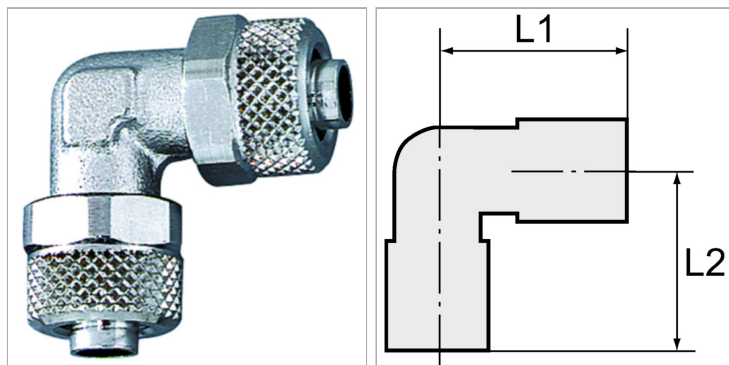

Информация о продукте

L1	22 mm
Для шланга	8 mm / 6 mm

Для шланга	8 mm / 6 mm
SW	12 mm

Указания

Прочие данные только по запросу.