

Характеристики

Рабочее давление	Max. 18 bar
Материал	Никелированная латунь
Уплотнение	Buna-N

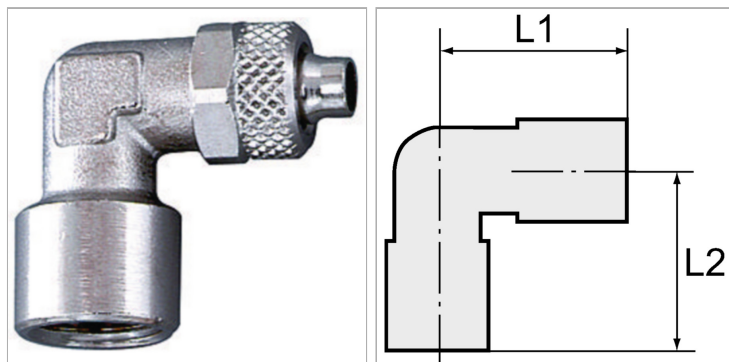

Информация о продукте

Резьба	G 1/8
L2	19 mm
L1	21.5 mm

L1	21.5 mm
Для шланга	5 mm / 3 mm
SW	10 mm

Указания

Прочие данные только по запросу.