

Характеристики

Рабочее давление	Max. 18 bar
Материал	Никелированная латунь
Уплотнение	Buna-N

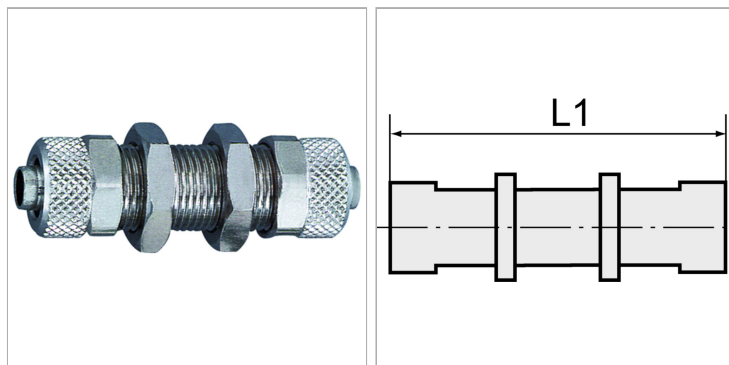

Информация о продукте

Резьба	M 12 x 1
L1	48 mm

Для шланга	8 mm / 6 mm
SW	16 mm

Указания

Прочие данные только по запросу.