

Характеристики

Рабочее давление	Max. 18 bar
Материал	Никелированная латунь
Уплотнение	Buna-N

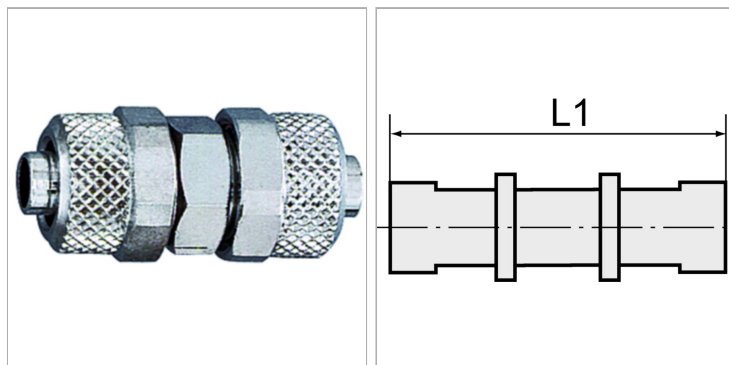

Информация о продукте

L1	41 mm
Для шланга	4 mm / 2 mm

Для шланга	4 mm / 2 mm
SW	10 mm

Указания

Прочие данные только по запросу.