

Характеристики

Рабочее давление	Max. 18 bar
Материал	Никелированная латунь
Уплотнение	Buna-N

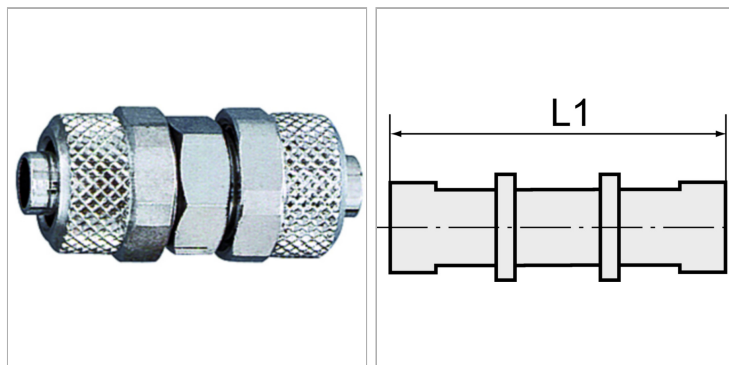

Информация о продукте

L1	42 mm
Для шланга	12 mm / 10 mm

Для шланга	12 mm / 10 mm
SW	17 mm

Указания

Прочие данные только по запросу.