

Характеристики

Рабочее давление	макс. 10 бар
Материал	Латунь

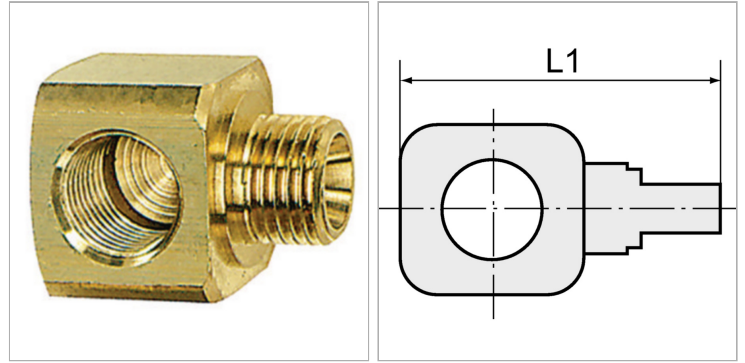

Информация о продукте

Резьба	G 1/4	L1	29 mm
L1	29 mm	SW	22 mm

Указания

Прочие данные только по запросу.