

Характеристики

Рабочая температура	-20 °C to +150 °C
Диапазон давлений	Max. 150 bar
Материал	нержавеющая сталь 1.4404
Резьба наружная	conical acc. DIN 2999

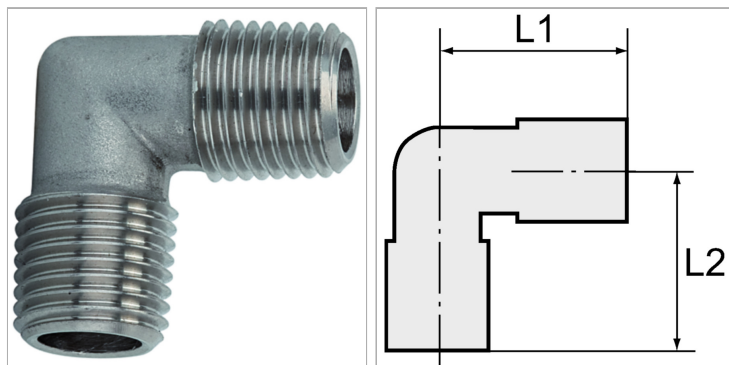

Информация о продукте

L2	24 mm
L1	24 mm

L1	24 mm
Резьба	R 3/8

Указания

Прочие данные только по запросу.