

Характеристики

Рабочее давление	max. 70 bar (Depending on Temperature)
Рабочая температура	Max. 150 °C
Уплотнение	PTFE
Рукоятка	Stainless steel 1.4301
Дополнительная информация	G-Gewinde nach DIN EN ISO 228-1

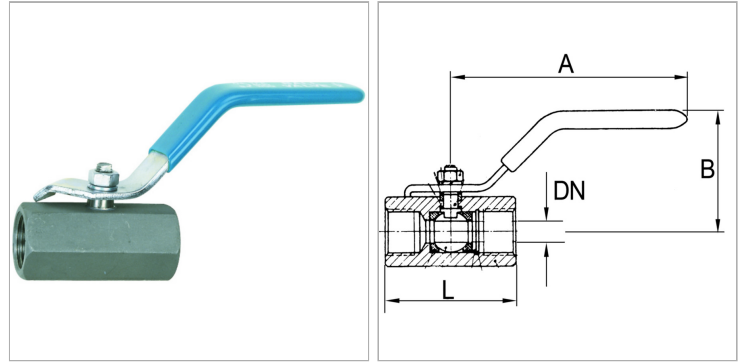

Информация о продукте

DN	9
Резьба	G 1/2
B	45 mm
A	92 mm

A	92 mm
L	64 mm
Материал	Stainless steel 1.4401/1.4408
Материал	Stainless steel 1.4401/1.4408

DN = номинальный диаметр, номинальный внутренний диаметр

Указания

Прочие данные только по запросу. G thread acc. to DIN EN ISO 228-1, with ISO flange plate (acc. to ISO 5211)

Дополнительная информация

G thread acc. DIN EN ISO 228-1