

Характеристики

Рабочая температура	Max. 70 °C
Рабочее давление	макс. 10 бар
Корпус	Aluminium
Уплотнение	Нитрильный каучук
Внутренние детали	Aluminium/Brass

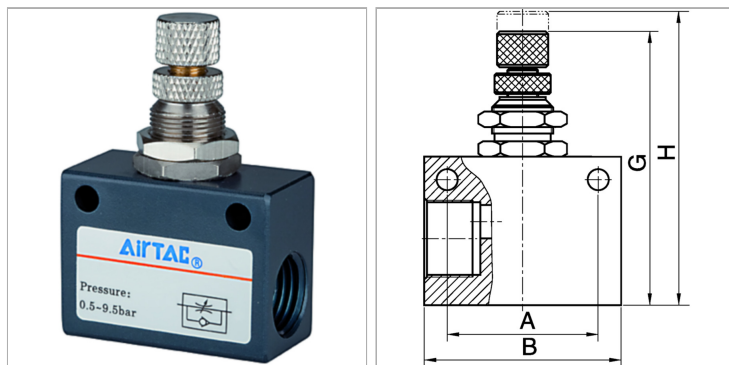

Информация о продукте

Резьба	G 1/4
B	36 mm
G	50.8 mm

G	50.8 mm
A	26 mm
H	56.3 mm

Указания

Прочие данные только по запросу.