

Start-up valves, power supply 230 V AC, 50 Hz, with »HW« mounting bracket and silencer

Обновлено: 04.16.26

Характеристики

Входное давление	2.5 - 9 bar
Температура среды	Max. 70 °C
Температура окружающей среды	Max. 70 °C
Подключение к электросети	Coupler plug PG 9 - form B
Уплотнение	Нитрильный каучук
Корпус	Die-cast aluminium
Измерение расхода воздуха	At P1 = 8 bar, P2 = 6 bar and pressure drop $\Delta p = 1$ bar
Дополнительная информация	Bedienungsanleitung auf Anfrage

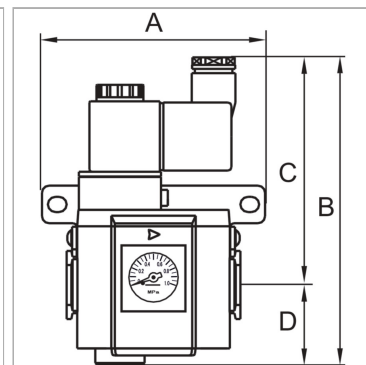

Информация о продукте

Резьба	G 1/4
Расход пот.	550 l/min
C	93.5 mm
A	59 mm

A	59 mm
B	123,5 mm
D	30 mm
Типоразмер	200

Дополнительная информация

User manual on request