

Oil-mist lubricators with polycarbonate bowl, bowl guard and »HW« mounting bracket

Характеристики

Входное давление	Max. 10 bar
Температура среды	Max. 70 °C
Температура окружающей среды	Max. 70 °C
Рабочее давление	0.5 - 9 bar
Уплотнение	Нитрильный каучук
Капельная насадка	Brass/POM
Корпус	Die-cast aluminium
Пружинная крышка	POM
Измерение расхода воздуха	At P1 = 8 bar, P2 = 6 bar and pressure drop $\Delta p = 1$ bar
Дополнительная информация	Bedienungsanleitung auf Anfrage

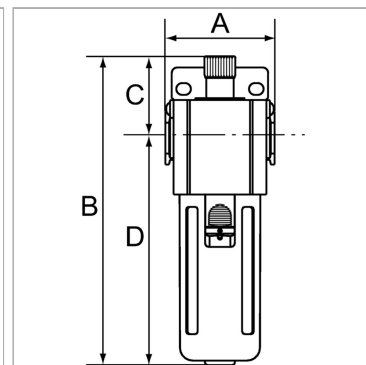

Информация о продукте

Резьба	G 1/2
Расход пот.	2650 l/min
C	44 mm
A	51 mm

A	51 mm
B	169,0 mm
D	125 mm
Типоразмер	300

Дополнительная информация

User manual on request