

Характеристики

Модель	Spring-loaded, non-return diaphragm valve with adjustable opening pressure
Температура окружающей среды	Max. 60 °C
Температура среды	Max. 60 °C
Уплотнение	Нитрильный каучук
Мембрана	NBR
Корпус	Die-cast zinc, painted silver
Пружинная крышка	POM/brass

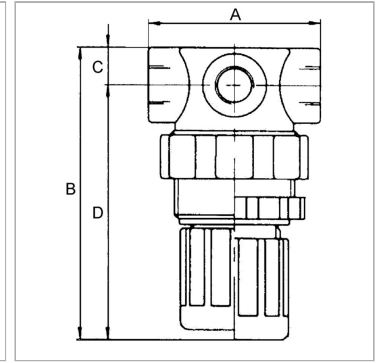

Информация о продукте

Резьба	G 1/4
Диапазон регулирования	0.5 - 10.0 bar
C	10 mm

A	43 mm
B	70,0 mm
D	60 mm

Указания

Прочие данные только по запросу.

Описание

Manually adjustable overflow valves. For protecting pneumatic systems against damage caused by excess pressure.