

Характеристики

Область применения	Для пневмосистем, вакуумного оборудования и пищевой промышленности
Форма уплотнения 1	Резьбовое уплотнение
Соединение 1	Наружная резьба BSPT, коническая
Соединение 2	Патрубок
Конструкция	прямые
Цвет	черный
Модель	Ввертный штуцер
Рабочие среды	Воздух Жидкие среды Инертные газы, например, N ₂ /CO ₂
Материал	Корпус из сополимера ацетала; кольцо круглого сечения из нитрила

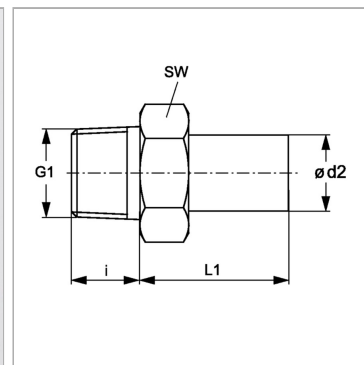

Информация о продукте

ø d2	12 mm
i	13 mm
G1	R 3/8" K

G1	R 3/8" K
L1	29 mm
SW	24 mm