

Характеристики

Модель	Полый винт
Соединение 1	Наружная резьба BSP, цилиндрическая
Материал	нержавеющая сталь

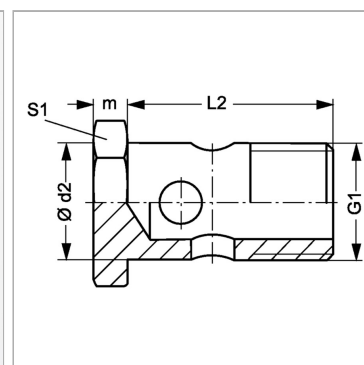

Информация о продукте

G1	G 3/8" -19
Ø d2	16.6 mm

L2	28 mm
S1	22

SW, S1, S2, S3 = размер под ключ