

Характеристики

Модель	Полый винт
Соединение 1	Наружная резьба BSP, цилиндрическая
Материал	нержавеющая сталь

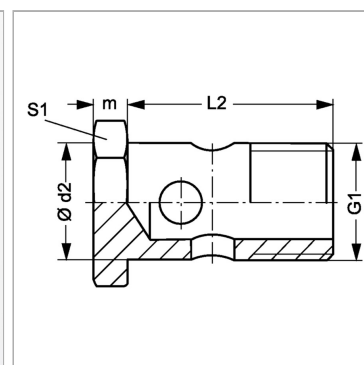

Информация о продукте

G1	G 1/8" -28
Ø d2	9.9 mm

L2	19 mm
S1	14

SW, S1, S2, S3 = размер под ключ