

Характеристики

Модель	Полый винт
Соединение 1	Метрическая наружная резьба, цилиндрическая
Материал	Сталь
Защита поверхности	Гальваническое покрытие

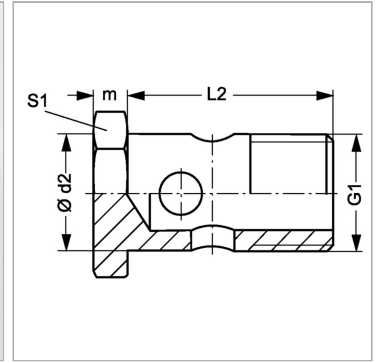

Информация о продукте

G1	M 38 x 1.5
Ø d2	38 mm
L2	61 mm

L2	61 mm
m	8 mm
S1	46

SW, S1, S2, S3 = размер под ключ