

Характеристики

Модель	Полый винт
Соединение 1	Метрическая наружная резьба, цилиндрическая
Материал	нержавеющая сталь

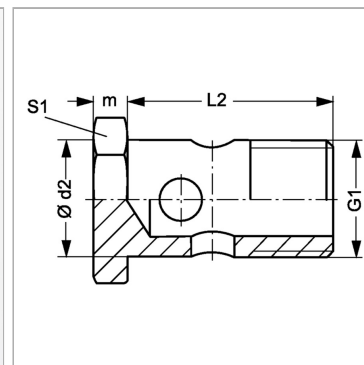

Информация о продукте

G1	M 22 x 1.5
Ø d2	22 mm
L2	39 mm

L2	39 mm
m	7 mm
S1	27

SW, S1, S2, S3 = размер под ключ