

Характеристики

Модель	Полый винт
Соединение 1	Метрическая наружная резьба, цилиндрическая
Материал	нержавеющая сталь

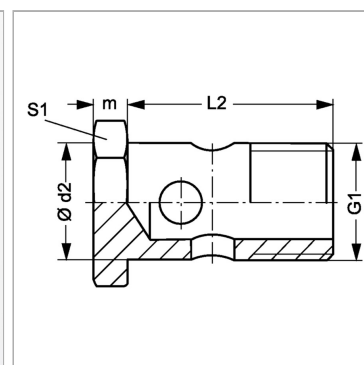

Информация о продукте

G1	M 16 x 1.5
Ø d2	16 mm
L2	28 mm

L2	28 mm
m	6 mm
S1	22

SW, S1, S2, S3 = размер под ключ