

Характеристики

Исполнение	прижимной
Материал	Сталь ST 52.3

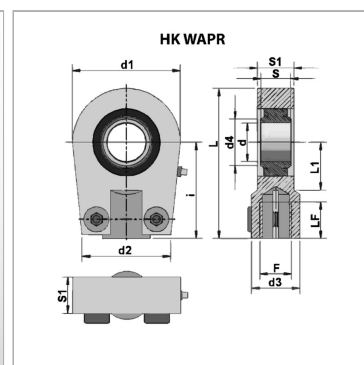
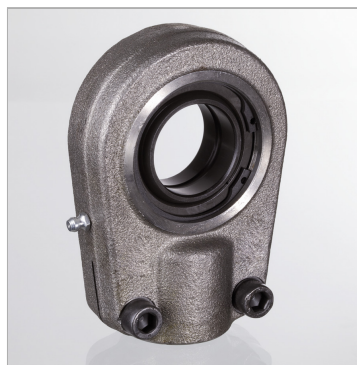

Информация о продукте

S1	23 mm
L1	28 mm
d1	56 mm
L	80 mm
d3	25 mm
i	50 mm
S2	21 mm

F	M 16 x 1,5
d4	29 mm
d2	46 mm
d	25 mm
LF	17 mm
допустим. дин. нагрузка	48 kN
S	20 mm

Указание по заказу

Другие размеры и виды сферических подшипников скольжения поставляются по запросу.