

Характеристики

Исполнение	Тип А - среднее положение открытое Тип С - среднее положение закрытое
Материал	Корпус: Отливка, внутренние элементы из стали

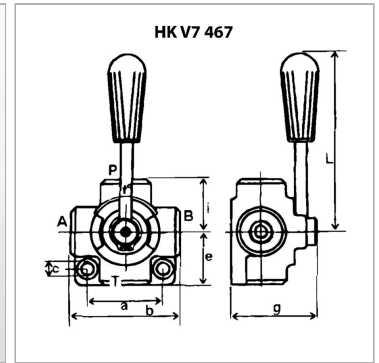

Информация о продукте

Давление макс.	250 bar
Q макс.	50 l/min
Соединения	1/2"
i	45 mm
a	68 mm

c	8.5 mm
e	45 mm
g	80 mm
L	120 mm
b	90 mm

Указания

Rotary slide valves can be pressurised from all sides and are designed to have less internal leakage