

Характеристики

Исполнение	Тип А - среднее положение открытое Тип С - среднее положение закрытое
Материал	Корпус: Отливка, внутренние элементы из стали

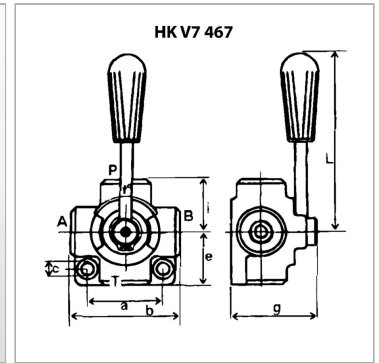

Информация о продукте

Давление макс.	220 bar
Q макс.	90 l/min
Соединения	3/4"
i	47.5 mm
a	74 mm

c	8.5 mm
e	47.5 mm
g	90 mm
L	125 mm
b	95 mm

Указания

Rotary slide valves can be pressurised from all sides and are designed to have less internal leakage