

Характеристики

Исполнение	pressure-compensated
Материал	Корпус: отливка Внутренние детали из стали
Рабочее давление	250 bar

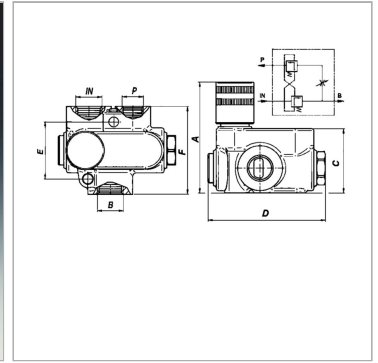

Информация о продукте

Резьба P	G 3/8"
Резьба IN/B	G 1/2"
Вход макс.	40 l/min
E	46 mm

C	54 mm
A	98 mm
D	92 mm
F	55 mm

Указания

Эти клапаны должны быть отрегулированы по прецедентным случаям

Описание

Данные 3-ходовые клапаны-регуляторы потока позволяют поддерживать постоянный уровень заданного потока масла (P) независимо от поступающего потока масла (IN). Поток остаточного масла (B) может отводиться в бак или использоваться побочным потребителем. Распределение: макс. 75 % количества от IN подается на P, мин. 5 л/мин на P