

Характеристики

Исполнение seamless deep-drawn
with thread for oil level display (does not include HK SBT 006)

Материал Сталь
Уплотнение: БНК

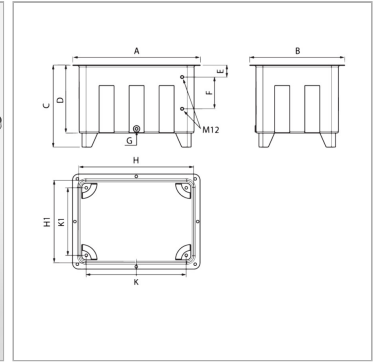

Информация о продукте

Полезный объем V [l]	25 l
C	280 mm
E	38 mm
B	330 mm
A	440 mm
H1	280 mm

D	232 mm
K	338 mm
K1	228 mm
H	390 mm
F	76 mm
G	1/2"

Резьба = G

Описание

прочный алюминиевый литой корпус
Паз по всему периметру под круглое или плоское уплотнение для крышки
Малый вес
Хорошая теплопередача вследствие высокого коэффициента теплопроводности
Днище с уклоном со всех сторон для слива масла (в соответствии с директивой СНИ 3230)

Комплект поставки

cover and seal
oil drain plug
welded-on steel feet