

### Характеристики

<b>Исполнение</b>	шаровый затвор mounted in flow direction
<b>Материал</b>	Корпус: оцинкованная сталь Внутренние детали из стали
<b>Рабочее давление</b>	макс. 700 бар

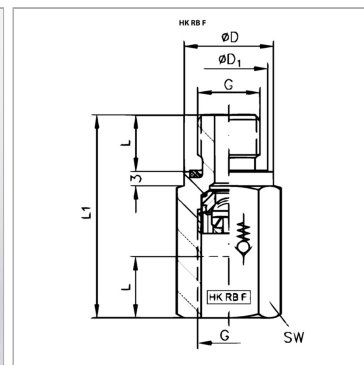

### Информация о продукте

<b>р макс.</b>	700 bar
<b>Размыкающее давление ном.</b>	0.1 bar
<b>Q макс.</b>	10 l/min
<b>Ø D1</b>	12.5 mm
<b>L1</b>	28 mm

<b>L1</b>	28 mm
<b>G</b>	G 1/8"
<b>Ø D</b>	14 mm
<b>L</b>	8 mm
<b>SW</b>	14 mm