

### Характеристики

Защита поверхности	Цинкование
Применение	für Ventile Typ HK RK
Материал	Сталь

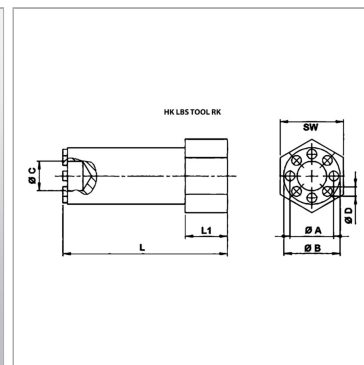

### Информация о продукте

Ø A	14.3 mm
SW	27 mm
L1	18 mm
Ø D	3.2 mm

Ø D	3.2 mm
L	70 mm
Ø B	18.5 mm
Ø C	8.7 mm

### Указания

При использовании в устройствах с повышенной ударной или вибрационной нагрузкой клапаны необходимо закрепить с помощью Loctite.

### Описание

Используя этот прибор клапаны для защиты магистрали от разрыва вворачиваются в соответствующий корпус.