

Характеристики

Материал	Galvanised steel
Рабочее давление	макс. 700 бар

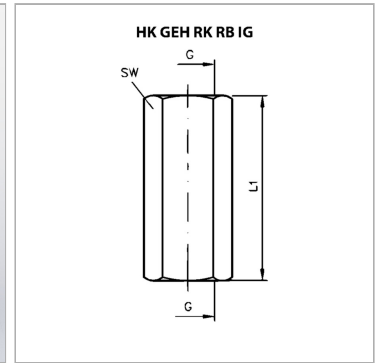

Информация о продукте

L1	65 mm
G	G 3/4"

G	G 3/4"
SW	36 mm