

Направляющий кожух для гидравлического цилиндра 200 бар

Обновлено: 05.01.24

Характеристики

Материал гидравлическое литье UNI 5007-G26

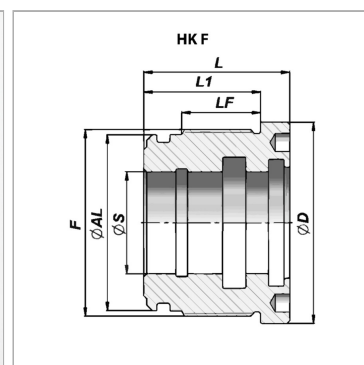
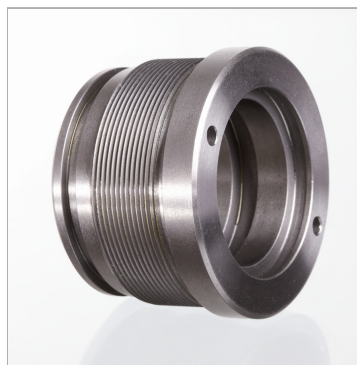

Информация о продукте

Ø S 28 mm

Ø A 40 mm

Ø D 50 mm

L1 32 mm

L1 32 mm

F M 44 x 1,5

L 40 mm

подходящий комплект уплотнений HK DSF 40 28