

Характеристики

Материал Сталь C40

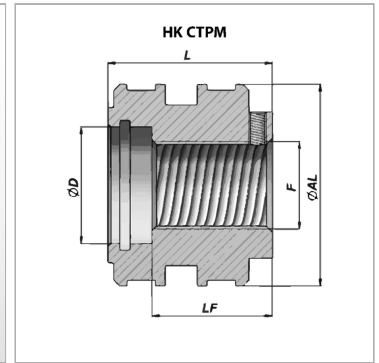
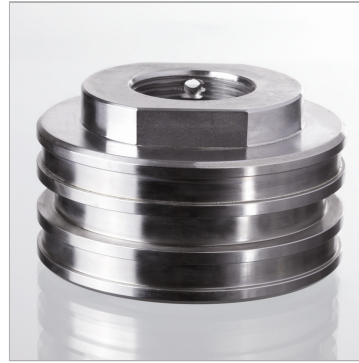

Информация о продукте

Ø AL 220 mm

Ø D 110 mm

LF 90 mm

F M 100 x 2

L 120 mm

подходящий комплект уплотнений HK GKG CTPM 220